

Montageanleitung

Installation instruction

Instructions de montage

Instrucciones de montaje

Instruções de instalação

Istruzioni di montaggio

Montage-instructie

Asennusohjeet

Montážní navod

Opis Montazu

Пособие по монтажу

Montaj yardımı

Monteringsanvisning

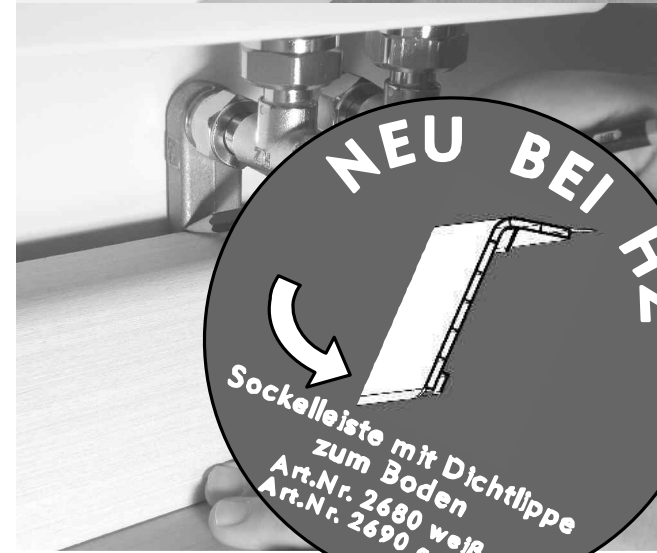

Montageanleitung BLF: Blindleistenprofile aus Kunststoffhohlkammerprofil
Installation instruction BLF: Dummy skirting board profiles of plastic hollow space profile

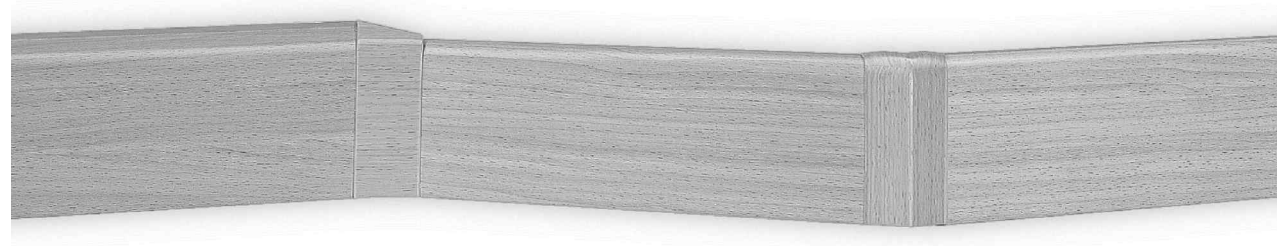
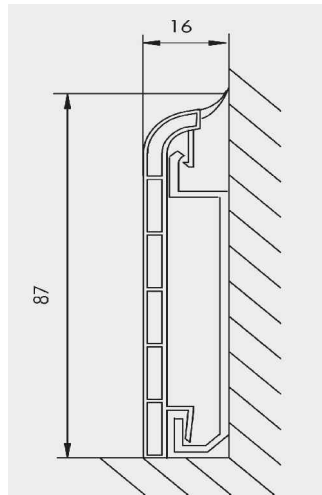

84

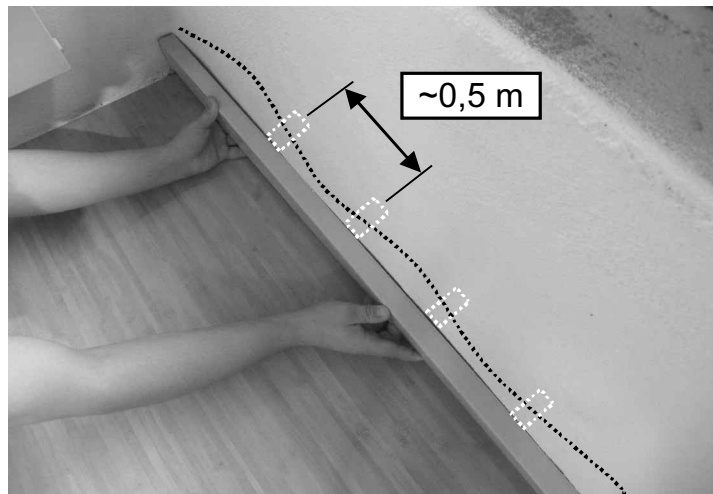

85

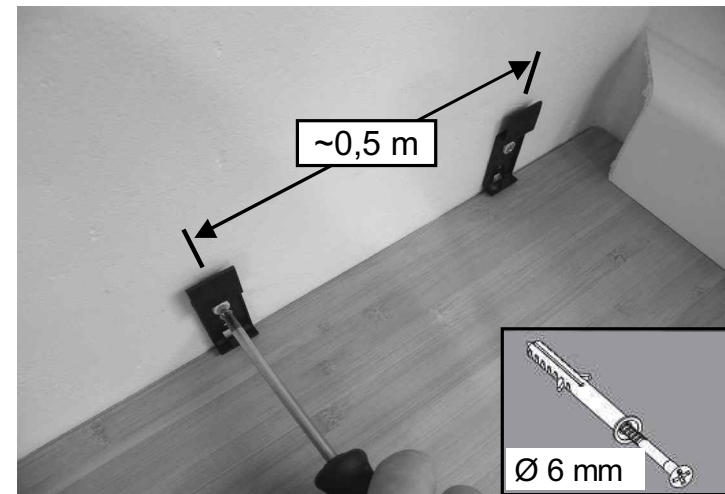

86

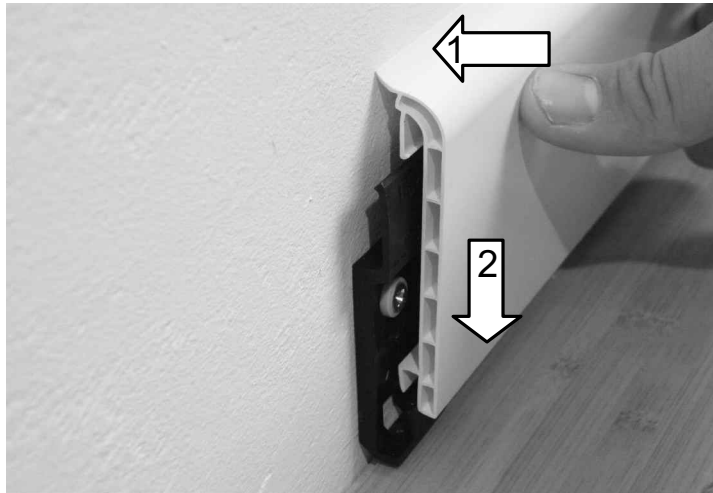

87

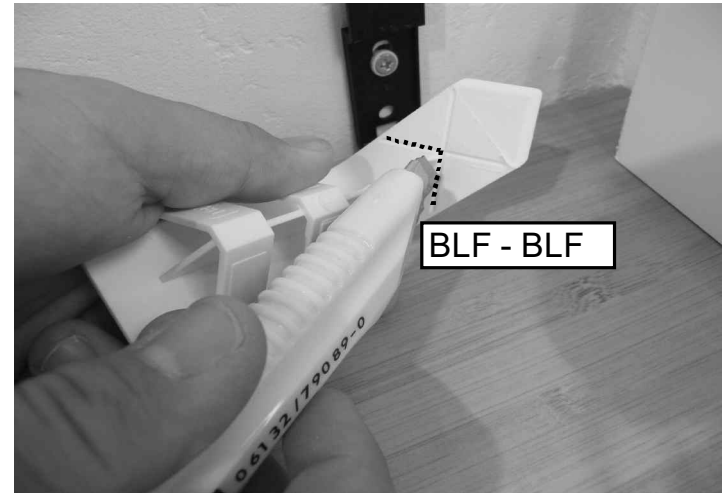

88

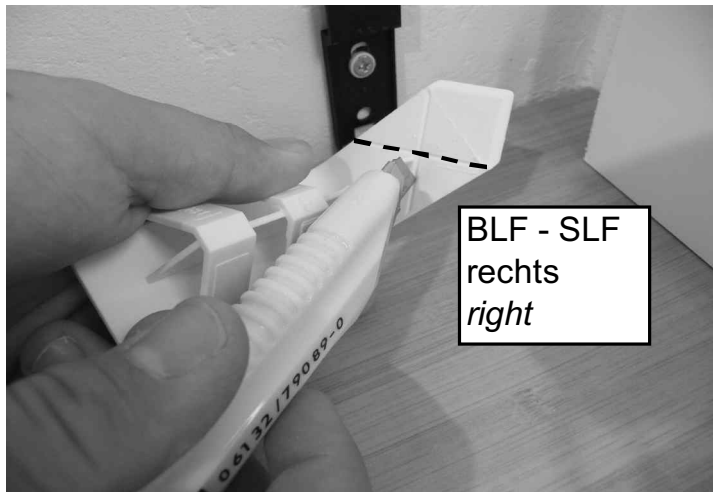

89

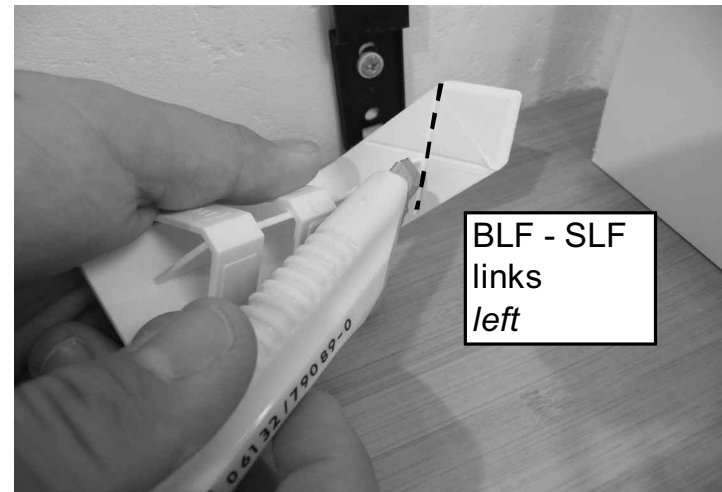

Montageanleitung BLF: Blindleistenprofile aus Kunststoffhohlkammerprofil

Installation instruction BLF: Dummy skirting board profiles of plastic hollow space profile

90

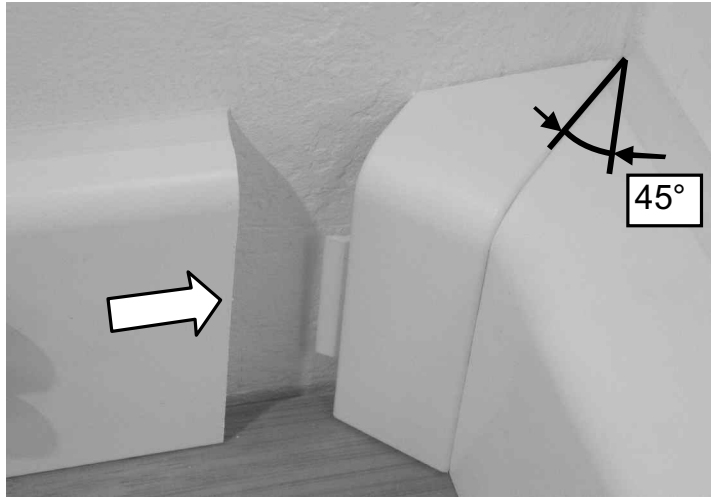

91



Blindleistenhalter sind alle 50 cm zu setzen. Die Formteile (Innenecke, Außenecke, Stoßverbinder, Endstück) sind an ihrer Unterseite mit einer Sollbruchstelle versehen. Wir empfehlen, das Formteil mit einem Teppichmesser (Cutter) zu kürzen; bewährt hat sich auch der Einsatz einer Mini-Schwingsäge.

Durch vollständiges Einkürzen (z.B. Bild 87) können die Formteile zur Verbindung zweier Blindleisten verwendet werden. Durch einseitiges Kürzen (z.B. Bild 88 und Bild 89) kann mit den Formteilen ein Übergang zwischen Blindleiste und rohrführender Sockelleiste hergestellt werden.

Dummy skirting board holders should be spaced every 50 cm. The moulded parts for the SLF profile illustrated below have a predetermined breaking point on the backside. This means they can be used both as moulded parts for dummy skirting boards and also for transition from skirting board to dummy skirting board. We recommend cutting the breaking points off with a carpet knife or scissors.